

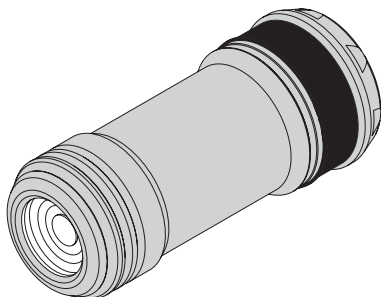

**EXPOSURE  
LIGHTS**

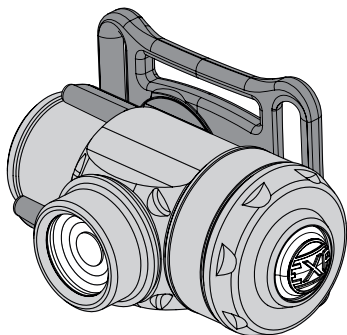

**RAW PRO • RAW XS**





### SPECIFICATION & OPERATION

MODE	RED LIGHT		WHITE LIGHT	
	LUMENS	BURN TIME	LUMENS	BURN TIME
HIGH	50	2hrs	200	1hrs
MEDIUM	15	6hrs	50	3hrs
LOW	2	25hrs	15	10hrs
STROBE	-	-	200	5hrs

OPERATION	ACTION
SWITCH ON RED LIGHT	PRESS AND RELEASE FUNCTION BUTTON
CHANGE MODE	PRESS AND RELEASE FUNCTION BUTTON
SWITCH OFF	PRESS AND HOLD FUNCTION BUTTON UNTIL LIGHT SWITCHES OFF THEN RELEASE
FROM OFF SWITCH ON WHITE LIGHT TO LOW	PRESS AND HOLD FUNCTION BUTTON UNTIL WHITE LIGHT TURNS ON
FROM OFF TO SWITCH ON WHITE LIGHT TO HIGH	PRESS AND HOLD FUNCTION BUTTON UNTIL WHITE LIGHT TURNS ON, CONTINUE TO HOLD UNTIL WHITE HIGH IS ACTIVATED.
TO SWITCH FROM RED MODE TO WHITE LOW	PRESS AND HOLD FUNCTION BUTTON, IT WILL SWITCH OFF AND THEN BACK ON IN WHITE
TO ENTER STROBE	PRESS AND HOLD FUNCTION BUTTON FROM WHITE MODE UNTIL STROBE IS ACTIVATED

### FUEL GAUGE FUNCTION

3 seconds after pressing the Function button it becomes the fuel gauge. The colour of the button now indicates the approximate percentage of battery power left.

When the battery only has 5% charge remaining the light will automatically switch to the low/flash setting and the function button will flash red.

LED	BATTERY %
GREEN	100 - 50
AMBER	50 - 25
RED	25 - 5
RED FLASH	5 - EMPTY

### ATTENTION

The RAW head lamp is built to function in the harshest marine and outdoor environments. To guarantee a watertight seal ensure the button cap is screwed down finger tight and the silicone band is covering the charge port hole.

If the unit is being stored for long periods please ensure the battery is periodically charged fully.

### USB CHARGING

Fully charge your light **before** first use.

**WARNING:** Ensure your light is totally dry and sail free before unscrewing the button cap

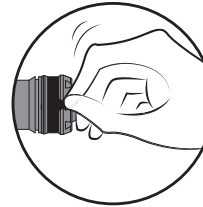

1. Pull back tab back towards the button - do not remove

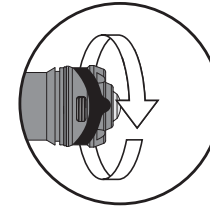

2. Unscrew Button cap until USB charge port is visible - around 5 rotations **NOTE:** Do not remove the cap completely.

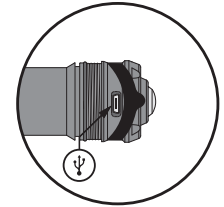

3. Insert the charger cable.

The function button will flash whilst charging. When the battery is fully charged the function button will turn solid green. Charge time 1.5 hours

### WARNING & WARRANTY

Exposure Lights are very powerful lighting systems. Always take care when operating. Do not look directly into the light. This may cause serious injury. Do not shine directly at others. Exposure Lights / Ultimate Sports Engineering Ltd. accept no liability for any injuries or other damages arising from the use of their product in any circumstances.

We design them. We make them. We are here to help.

If you are experiencing any problems with your Exposure Light or accessories please contact us directly at: Service: +44 (0)1798 839300 | service@use.group

Alternatively contact your Exposure Dealer or Distributor. Check web for details [www.exposurelights.com](http://www.exposurelights.com)



### CARACTÉRISTIQUES & FONCTIONNEMENT

MODE	LUMIÈRE ROUGE		LUMIÈRE BLANCHE	
	LUMENS	DURÉE	LUMENS	DURÉE
MODE INTENSE	50	2hrs	200	1hrs
MODE MOYEN	15	6hrs	50	3hrs
MODE BAS	2	25hrs	15	10hrs
STROBOSCOPIQUE	-	-	200	5hrs

FONCTIONNEMENT	OPÉRATIONS CORRESPONDANTES
LUMIÈRE ROUGE ALLUMÉE	APPUYER PUIS LÂCHER LE BOUTON FONCTION
CHANGER DE MODE	APPUYER PUIS LÂCHER LE BOUTON FONCTION
ETEINDRE	APPUYER PUIS MAINTENIR LE BOUTON FONCTION JUSQU'À CE QUE LA LUMIÈRE S'ÉTEIGNE PUIS RELÂCHER
ALLUMER LA LUMIÈRE BLANCHE EN MODE BAS	APPUYER PUIS MAINTENIR LE BOUTON FONCTION JUSQU'À CE QUE LA LUMIÈRE BLANCHE APPARAISSE
ALLUMER LA LUMIÈRE BLANCHE EN MODE INTENSE	APPUYER PUIS MAINTENIR LE BOUTON FONCTION JUSQU'À CE QUE LA LUMIÈRE BLANCHE APPARAISSE ET MAINTENIR LE BOUTON JUSQU'À CE QUE LE MODE INTENSE SOIT ACTIVE
PASSER DE LA LUMIÈRE BLANCHE À LA ROUGE EN MODE BAS	APPUYER PUIS MAINTENIR LE BOUTON FONCTION. LA LAMPE VA S'ÉTEINDRE PUIS REVENIR SUR LA LUMIÈRE BLANCHE
ACTIVER LE MODE STROBOSCOPIQUE	APPUYER PUIS MAINTENIR LE BOUTON FONCTION QUAND LA LUMIÈRE BLANCHE EST ACTIVÉE JUSQU'À CE QUE LE MODE STROBOSCOPIQUE SE METTE EN MARCHÉ

### FONCTIONNEMENT DE LA JAUGE DE DURÉE D'ILLUMINATION

3 secondes après avoir appuyé sur le bouton Fonction, la jauge s'affiche. La couleur du bouton indique à présent le pourcentage approximatif de la puissance de la batterie restante.

Quand la batterie n'est plus qu'à 5% de sa capacité, la lumière passe automatiquement en mode flash en basse intensité et le bouton Fonction flashe en rouge.

LED	BATTERIE %
VERT	100 - 50
AMBRÉ	50 - 25
ROUGE	25 - 5
FLASH ROUGE	5 - VIDE

### ATTENTION

La lampe frontale RAW est conçue pour fonctionner dans les conditions marines et en plein air les plus extrêmes. Pour garantir une étanchéité optimale assurez-vous que le capuchon est bien vissé et que le silicone couvre bien l'emplacement du port.

Si la lampe a été stockée pendant une longue période, merci de vous assurer que la batterie est régulièrement rechargée.

### CHARGEUR USB

Avertissement : assurez-vous que votre lampe est complètement sèche et nettoyée (sans sel) avant de dévisser le capuchon.

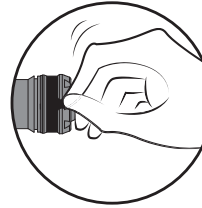

1. Repoussez la languette à l'arrière vers le bouton – ne l'enlevez pas

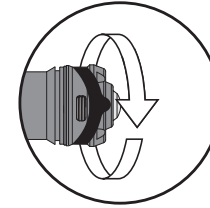

2. Dévissez le capuchon du bouton jusqu'à ce que le port du chargeur USB soit visible – environ 5 rotations

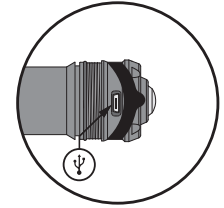

3. Insérez le câble du chargeur des lampes EXPOSURE

Le bouton Fonction flashe pendant la durée de chargement. Quand la batterie est complètement chargée, le bouton Fonction s'allume en vert constant. Le chargement dure 1H30

### AVERTISSEMENT

Les lampes Exposure Lights sont des systèmes d'éclairage extrêmement puissants. Soyez toujours très vigilant lors de leur utilisation. Ne fixez jamais le faisceau lumineux afin d'éviter tout risque de lésion oculaire grave. Ne dirigez jamais le faisceau lumineux vers les yeux d'une autre personne.

La société Exposure Lights / Ultimate Sports Engineering Ltd décline toute responsabilité en cas de dommages corporels ou matériels résultant de l'utilisation de ses produits.

Nous les concevons. Nous les fabriquons. Et nous sommes également là pour vous aider à les utiliser. Si vous rencontrez des problèmes avec votre lampe Exposure Lights ou avec l'un de ses accessoires, n'hésitez pas à contacter notre service client :

Tél : +44 (0) 1798 839300 | E-mail : service@use.group

Vous pouvez également contacter votre revendeur ou votre distributeur Exposure Lights. Retrouvez leurs coordonnées sur notre site web [www.exposurelights.com](http://www.exposurelights.com)



### CARACTERÍSTICAS & FUNCIONAMIENTO

MODO	LUZ ROJA		LUZ BLANCA	
	LÚMENES	DURACIÓN	LÚMENES	DURACIÓN
INTENSO	50	2hrs	200	1hrs
MEDIO	15	6hrs	50	3hrs
BAJO	2	25hrs	15	10hrs
ESTROBOSCÓPICO	-	-	200	5hrs

OPERACIÓN	ACCIÓN CORRESPONDIENTE
ENCENDER LA LUZ ROJA	PRESIONAR Y SOLTAR EL BOTÓN DE FUNCIÓN
CAMBIAR EL MODO	PRESIONAR Y SOLTAR EL BOTÓN DE FUNCIÓN
APAGAR	MANTENER PRESIONADO EL BOTÓN DE FUNCIÓN HASTA QUE LA LUZ SE APAGUE. SOLTAR EL BOTÓN
ENCENDER LA LUZ BLANCA EN MODO BAJO	MANTENER PRESIONADO EL BOTÓN DE FUNCIÓN HASTA QUE LA LUZ BLANCA SE ENCIENDA
ENCENDER LA LUZ BLANCA EN MODO INTENSO	MANTENER PRESIONADO EL BOTÓN DE FUNCIÓN HASTA QUE LA LUZ BLANCA SE ENCIENDA, CONTINUAR PRESIONANDO HASTA QUE EL MODO INTENSO SE ACTIVE
CAMBIAR DE LA LUZ ROJA A LA BLANCA EN MODO BAJO	MANTENER PRESIONADO EL BOTÓN DE FUNCIÓN. LA LUZ ROJA SE VA A APAGAR Y SE VA A ENCENDER LA BLANCA
ACTIVAR LA LUZ ESTROBOSCÓPICA	MANTENER PRESIONADO EL BOTÓN DE FUNCIÓN CUANDO LA LUZ BLANCA ESTÉ ACTIVADA. CONTINUAR PRESIONANDO HASTA ENCENDER LA LUZ ESTROBOSCÓPICA

### FUNCIONAMIENTO DEL MEDIDOR DE DURACIÓN DE BATERÍA

3 segundos después de presionar el botón de función, el medidor se activa. El color del botón ahora indica el porcentaje aproximado de batería restante.

Cuando la batería está sólo al 5%, la luz del medidor se enciende automáticamente en el modo flash en baja intensidad y el botón de función parpadea en rojo.

LED	BATERÍA %
VERDE	100 - 50
AMBAR	50 - 25
ROJO	25 - 5
FLASH ROJO	5 - AGOTADA

### ATENCIÓN

El frontal RAW está construido para ser usado en el severo ambiente marino. Para garantizar el hermetismo de la junta, asegúrese que la tapa está enroscada completamente y que la banda de silicona cubre el puerto de carga.

Si el frontal es guardado por periodos largos, asegúrese que la batería es cargada al máximo periódicamente.

### CARGA CON USB

Advertencia: Asegúrase que su linterna está totalmente seca y libre de sal antes de desenroscar la tapa.

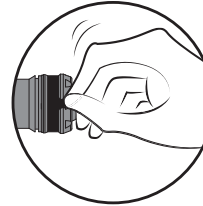

1. Empuje la tapa hacia el botón. No la quite completamente.

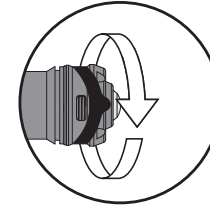

2. Desenrosque la tapa hasta que el puerto USB sea visible - unas 5 vueltas. NOTA: No quite la tapa completamente.

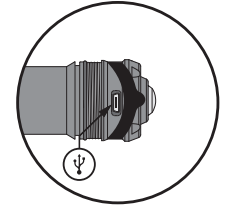

3. Conecte el cable cargador Exposure Lights.

El botón de función va a parpadear mientras se carga la batería. Cuando la batería esté cargada el botón de función cambiará a verde. Tiempo de carga: 1h30

### ADVERTENCIA

Las luces Exposure son sistemas de iluminación muy potentes. Tenga siempre cuidado al operar. No mire directamente a la luz ya que esto puede causar lesiones graves. No enfoque directamente a los ojos a los demás. Exposure Lights / Ultimate Sports Engineering Ltd. no acepta responsabilidad alguna por lesiones u otros daños derivados del uso de su producto en cualquier circunstancia.

Nosotros los diseñamos y fabricamos. Estamos aquí para ayudar.

Si experimenta algún problema con su Exposure Light o accesorios, por favor contáctenos directamente en: Servicio: +34 936 374 848 | info@ausmar.es

Alternativamente, póngase en contacto con su concesionario de Exposure o distribuidor. Consulte la web para obtener más detalles [www.ausmar.com](http://www.ausmar.com)



RAW XS - LANYARD/CORDON/ACOLLADOR

