

spinlock

# MAST PRO<sup>TM</sup>

Mast harness C € 0200 EN 12277 Type C

- DESIGNED ESPECIALLY FOR USE IN THE MARINE ENVIRONMENT
- SECURE ALTERNATIVE TO A BOSUNS CHAIR
- EXTREMELY LIGHT WEIGHT MINIMAL DESIGN
- RATCHET-FIT<sup>TM</sup> LEGSTRAPS GIVE SECURE FIT FOR ALL SIZES
- ERGONOMIC SCULPTURED WAIST BELT AND SUPER WIDE LEGSTRAPS FOR ADDED COMFORT
- NEOPRENE BUCKLE COVERS TO PREVENT SNAGGING
- TRIPPING SPIKE POCKET
- REPLACEABLE ELASTIC COMPONENTS
- TOOL ATTACHMENT POINTS



[www.spinlock.co.uk](http://www.spinlock.co.uk)



# 1. Adjustments

## Closing / opening

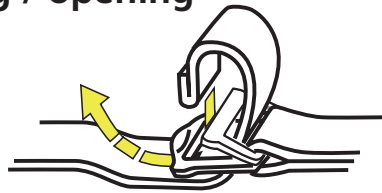

## Tightening / loosening

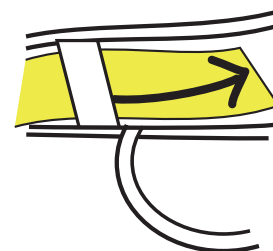
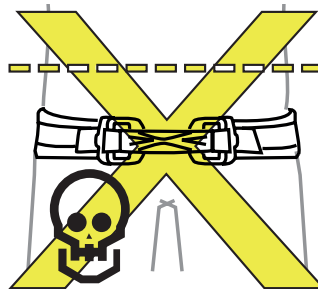
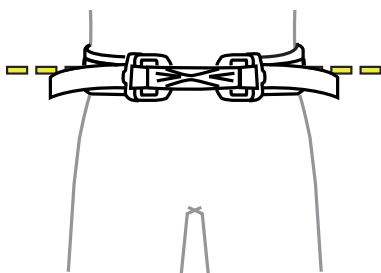
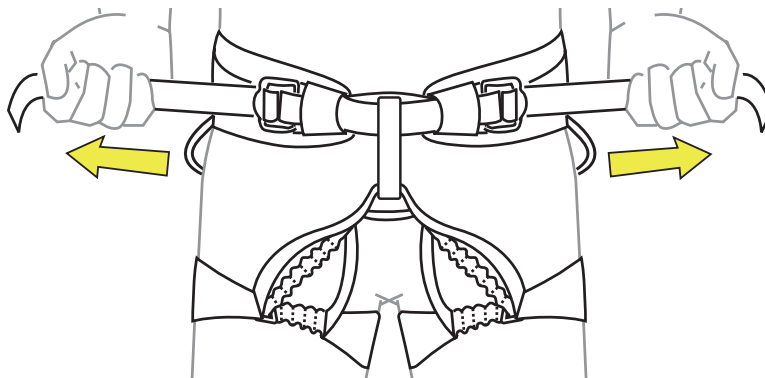
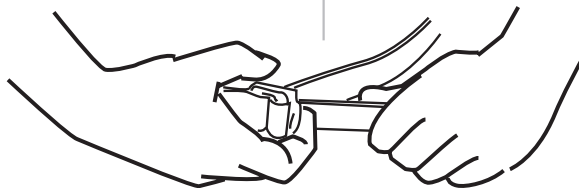
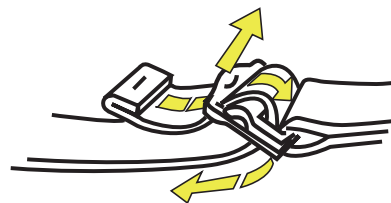



Shortening waistbelt to extra small

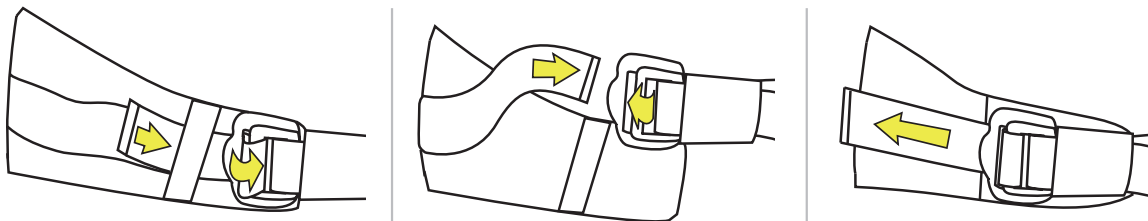

RATCHET-FIT™

Adjust for Comfort

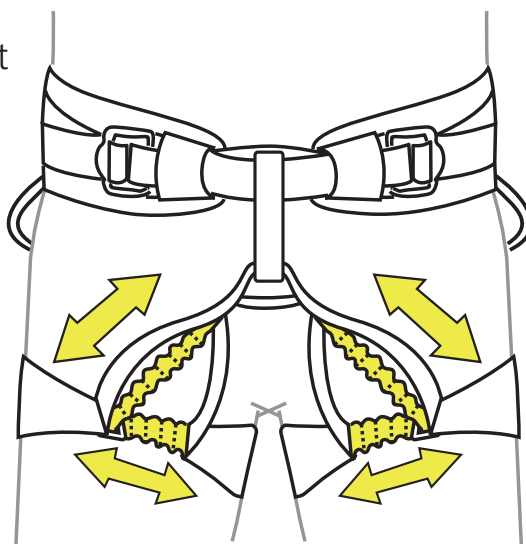

Replaceable  
elastics

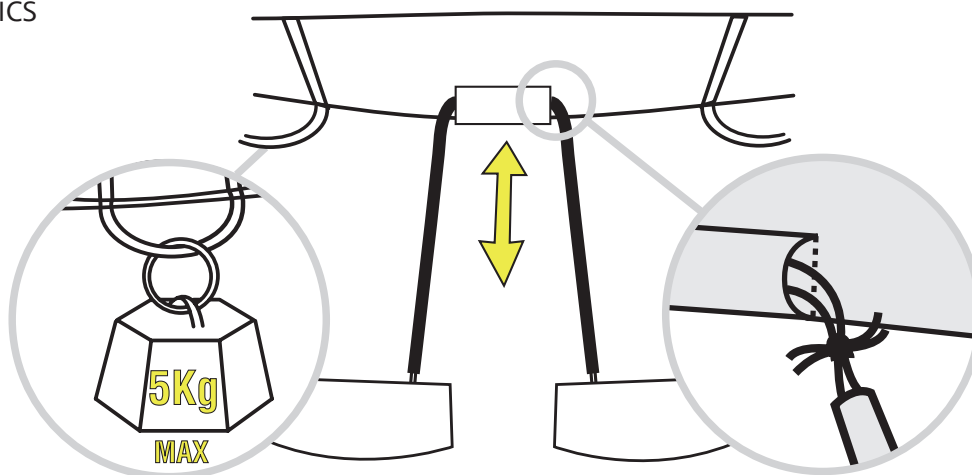



## 2. Tying on

### A. Bowline + DOUBLE HALF HITCH

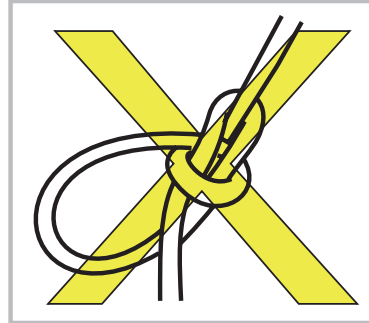
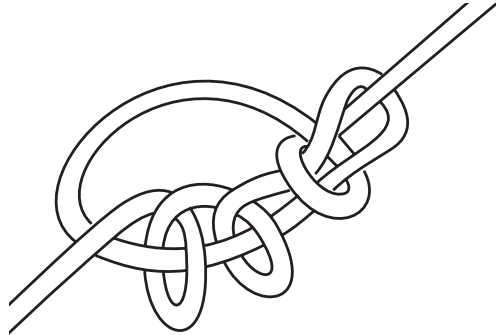

### B.

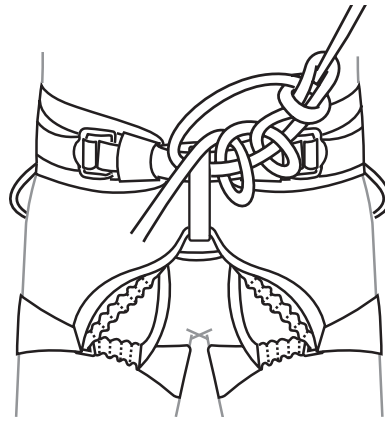
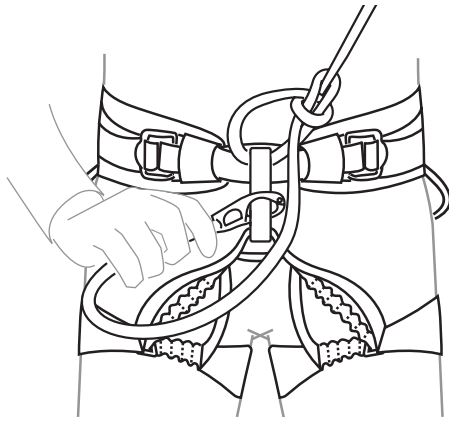

### C.

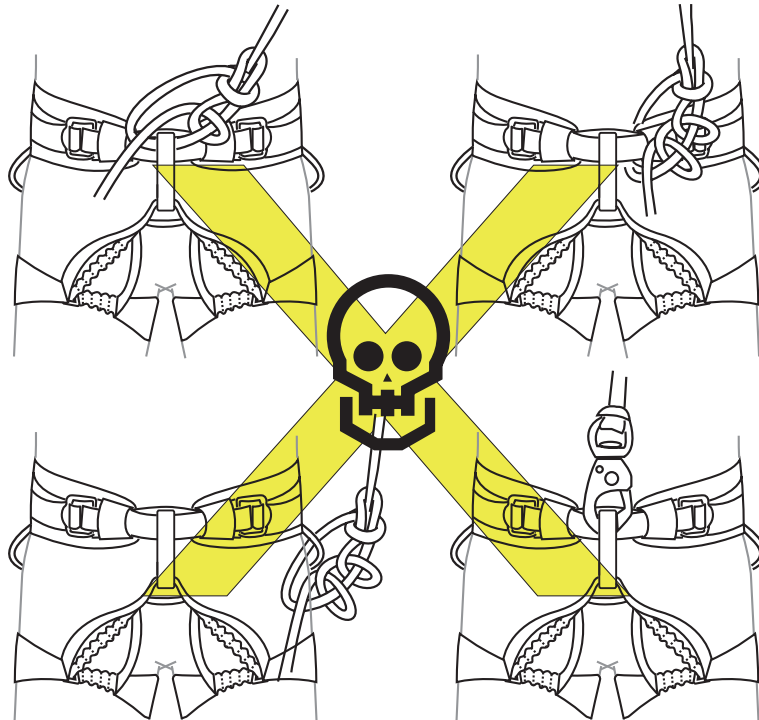

## Guidence for going aloft

Follow orders from climber

A

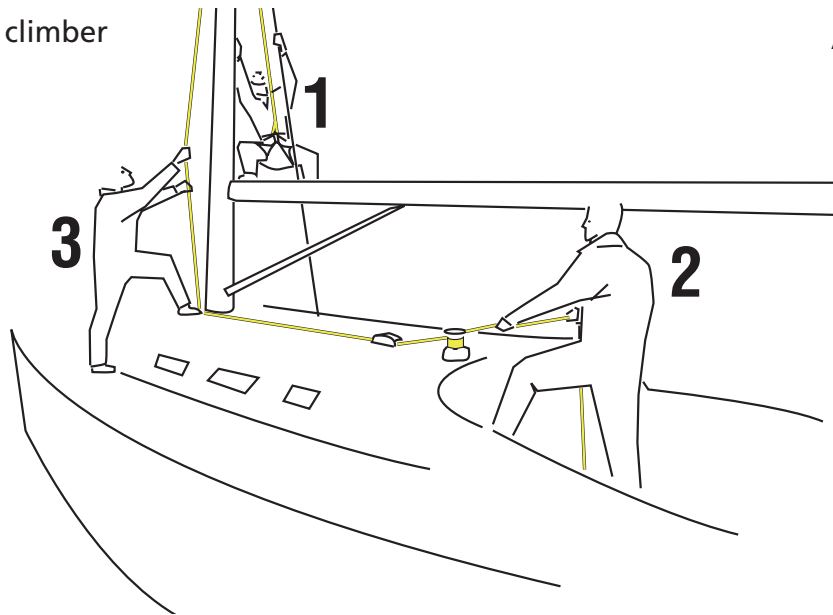

### Clutch:

Keep closed during hoist and whilst aloft.

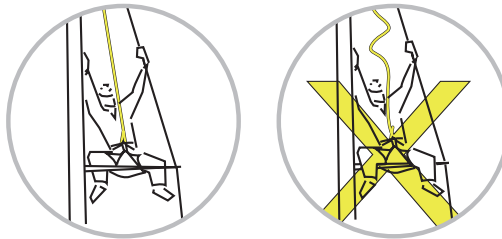

B

### Halyard:

Always tail halyard around winch when hoisting.

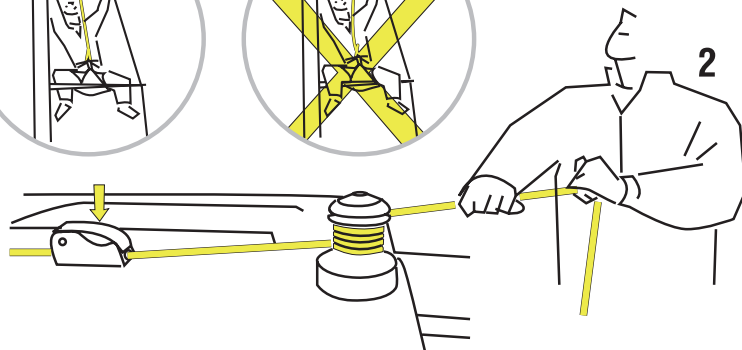

Always keep halyard under tension whilst aloft.

## Guidence for going aloft

### **Aloft**

Clutches are made for easy release. After hoisting and whenever a person is aloft, always tie off a halyard on a winch in case of inadvertent release of the clutch.

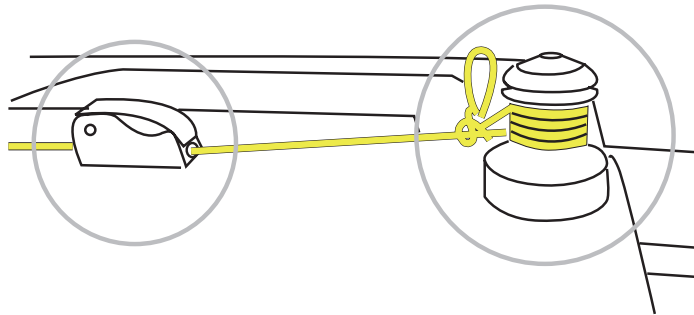

### **Lowering**

Support halyard load on winch whilst opening clutch handle. Ensure you always follow the instructions of the man aloft.

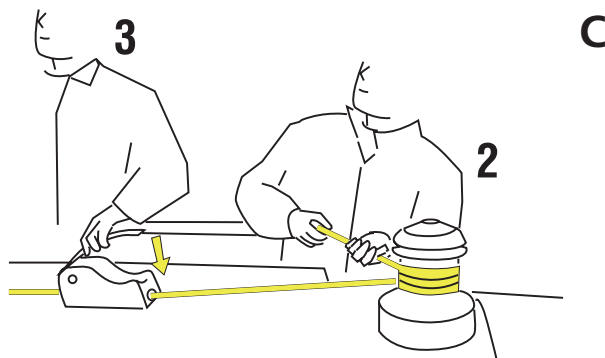

## (EN) English

### Instructions for use

#### DIAGRAM 1. ADJUSTMENTS

#### DIAGRAM 2. TYING ON

A. Bowline. B. Halyard with shackle: attach shackle back on loop. No shackle: make a double half hitch with the tail end of the halyard to secure the bowline.

**GUIDANCE** A. Hoisting B. Aloft C. Lowering

#### GENERAL INFORMATION

Important notice: Specific training is essential before use. Read this notice carefully before use. This technical notice illustrates ways of using this product. Only some types of misuse and forbidden uses currently known are represented (shown in crossed out diagrams). Many other types of misuse exist, which are impossible to list or even imagine. Only the techniques shown in the diagrams and not crossed out are authorised. All other uses are expressly excluded; danger of death. In case of doubt or problem of understanding, contact Spinlock. Water sports are dangerous activities which may lead to severe injuries or even death. Adequate training in appropriate safety techniques and methods is essential and acquiring this is your own responsibility. You personally assume all risks and responsibilities for all damage, injury or death which may occur during or following wrong use of our products in any manner whatsoever. If you are not able, or not in a position to assume this responsibility or to take risk do not use this equipment.

#### USE

This product must only be used by competent and responsible persons, or those placed under the direct and visual control of a competent and responsible person. Check that this product is compatible with other components of your equipment. To prolong the life of this product, care in use is necessary. Avoid rubbing against abrasive surfaces or sharp edges.

**Surface abrasion from non-slip deck surfaces can quickly weaken the leg straps of any harness. To prevent this leg straps are protected from abrasion by heavy duty fabric. If the underlying structure of the leg straps becomes visible due to wear, the harness must be replaced immediately. This product is not designed to sustain a drop fall on a static rope. Always keep the hoisted halyard under tension.**

#### CHECKING = SAFETY

Do not hesitate to scrap a product showing signs of wear which might affect its strength, or limit its function. It is preferable for good maintenance of this product to allocate it to a sole user. The user must put his equipment on and test it out (walking, sitting, standing, and secured under tension) to ensure a good fit and adequate comfort for the intended use. We advise to adopt a 3-level checking schedule:

- Check buckles and other fastenings regularly during use.
- Check, before and after use, the condition of webbing and stitching, including the less accessible areas.
- Carry out a complete inspection every three months (record sheet provided) checking:
  - The fabric: for cuts, tears, abrasion and damage caused by heat, chemicals etc,
  - The stitching: for cut, torn, worn or loose threads.
  - The buckles: for proper functioning of buckles.

Any modification or repair except by our production facility is forbidden. It is the responsibility of the user to foresee situations requiring rescue in case of difficulties encountered while using this product.

#### MAJOR FALLS

In the event that full bodyweight is dropped a distance and then stopped, do not continue to use this product. Even if no external change is visible, internal damage may have reduced its strength and its margin of safety. Do not hesitate to contact Spinlock in case of doubt.

#### CLEANING, MAINTENANCE, STORAGE

Clean by hand washing and rinse in clean water (maximum temperature 30° C). Dry in a cool, ventilated dark room. Grease spots may be removed with trichlorethylene. Webbing shrinks very slightly in drying. Always carry and store a product in its bag. Though UV protected, this product is best stored away from direct light, in a well ventilated place away from extreme temperatures.

#### CHEMICALS

All chemicals (including petrol, battery acid), corrosive materials and solvents should be regarded as harmful. In case of accidental chemical contact, please notify us, stating the precise chemicals concerned. We will investigate and give our advice on action required.

### LIFETIME

After first use this product should last 5 years. Certain environmental elements will considerably accelerate wear: salt, sand, moisture, chemicals. In exceptional circumstances, wear or damage could occur on the first use which reduces the lifetime of the product to that one single use. However wear or damage could shorten the product life. Shelf-life of this product in good condition is up to 5 years before first use.

### TEMPERATURE

Use this product only above a minimum of -40° C and below a maximum of +80° C.

### DISINFECTING THE PRODUCT

When necessary, use a disinfectant that is compatible with polyamide, polyester, polycarbonate, PVC etc. Use diluted with clean water at a maximum temperature of 20 °C. After soaking for an hour, rinse in clean cold water. Dry slowly, away from direct heat.

### SPINLOCK 2 YEAR WARRANTY

This product is warranted for 2 years against any faults in materials or manufacture. Exclusions from the warranty are: normal wear and tear, modifications or alterations and incorrect storage. Also excluded from the guarantee is damage due to accident, to negligence and any use for which the product was not designed.

### RESPONSIBILITY

Spinlock is not responsible for the consequences, direct, indirect or accidental, or any type of damage resulting from the use of its products.

### Store in a clean dry place away from sunlight.

- (F) A stocker dans un lieu sec, à l'abri de la lumière directe et d'une source de chaleur.
- (D) Bitte trocken und vor direkter Sonnen- und Wärmeeinstrahlung geschützt lagern.
- (IT) Stivare in un posto pilito ed asciutto, non esporre direttamente ai raggi solari.
- (NL) Opbergen in een schone droge omgeving, weghouden van direct zonlicht en hittebronnen.
- (DK) Opbevares på et tørt sted og uden for direkte påvirkning fra varme og sollys.
- (S) Förvara på ett torrt och rent ställe och inte i direkt solljus och hetta.

### Icy or wet conditions increase the risk of accidents.

- (F) Les conditions hmides et glaciales augmentent le risque d'accident.
- (D) Kalte oder nasse Bedingungen erhöhen die Unfallgefahr.
- (IT) Gelo o condizioni de umidità possono aumentare la possibilità di incidenti.
- (NL) Ijs of natte omstandigheden verhogen het risico op ongelukken.
- (DK) Frost og meget fugtige omgivelser øger risikoen for en ulykke.
- (S) Isiga eller våta förhållanden ökar olycksrisken.



## Conseils pour le travail en hauteur

### SUIVANT LES CONSEILS DE GRIMPEURS BLOQUEUR

Garder fermé durant la montée et tant que vous êtes en hauteur.

#### DRISSE :

Toujours tourner le bout de la drisse autour du winch pendant la montée. Toujours mettre la drisse sous tension pendant que vous êtes en l'air.

#### EN L'AIR :

Les bloqueurs sont conçus pour un largage facile. Après avoir hissé une personne et tant qu'elle est en hauteur/en l'air, toujours tourner la drisse au winch au cas où il y aurait une ouverture du bloqueur.

#### DESCENTE :

Maintenir la tension sur le winch lors de l'ouverture de la poignée du bloqueur. Veuillez toujours suivre les instructions de la personne en hauteur.

#### FIXATION

- A. bouline ou noeud de chaise
- B. drisse avec manille : Attacher la manille sur la boucle du harnais sans manille : faire une boucle demi-clé avec le bout de la drisse pour sécuriser le noeud de chaise.

**CONSEILS** A. Hissage B. en hauteur C. descente

**La surface abrasive des surfaces de pont non glissantes peut rapidement fragiliser les sangles des jambes de n'importe quel harnais. En prévention les sangles sont fabriquées avec un matériau résistant. Si la structure d'assise devient visible par usure, le harnais doit être immédiatement changé. Ce produit n'est pas conçu pour maintenir une chute sur corde tendue. Toujours maintenir le drisse hissée sous tension.**

#### VERIFICATION = SECURITE

N'hésitez pas à jeter un produit montrant des marques d'usure et qui pourrait affecter sa force ou réduire sa fonction. Il est préférable que le produit soit utilisé que par une seule personne. L'utilisateur doit porter l'équipement afin de le tester (en marchant, en s'asseyant ...) et de s'assurer qu'il lui correspond bien.

Nous proposons de vérifier 3 points :

- Vérifier les boucles et les attaches régulièrement lors de l'utilisation
- Vérifier avant et après utilisation les sangles et les coutures même dans les zones les moins accessibles.

Effectuer une inspection complète ("check-list" inclus) tous les 3 mois en vérifiant :

- Le tissu : pour les coupures, les déchirures, l'abrasion et dommages causés par la chaleur, les produits chimiques
- Les coutures : pour les dommages, usures ou dégradations diverses
- Les boucles : pour ses propres fonctions

Toute modification ou réparation (excepté par notre production) est interdite. C'est la responsabilité de l'utilisateur qui est engagé si besoin d'aide, en cas de difficultés rencontrées durant l'utilisation du produit.

#### CHUTES MAJEURES

Dans l'éventualité où vous tomberiez de tout votre poids sur une certaine distance avant d'être stoppé par cet équipement, ne continuez pas à utiliser ce produit. Même si aucune marque externe n'est visible, il se peut que des dommages internes aient réduit sa résistance et sa marge de sécurité. N'hésitez pas à contacter Spinlock en cas de doute.

#### NETTOYAGE, ENTRETIEN, STOCKAGE

Nettoyez à la main et rincez à l'eau claire et propre (température maximale de 30° C). Faites sécher dans une pièce sombre, fraîche et aérée. Les tâches de graisse peuvent être enlevées au trichloréthylène. Les sangles rétrécissent très légèrement au séchage. Transportez et stockez toujours votre Mast Pro dans un sac bien aéré. Bien qu'il soit protégé contre les UV, il est préférable de stocker ce produit à l'abri de la lumière directe, dans un endroit bien aéré à l'abri des températures extrêmes.

#### PRODUITS CHIMIQUES

Tous les produits chimiques (notamment l'essence, l'acide de batterie, les matières corrosives et les solvants) doivent être considérés comme dommageables. Si votre Mast Pro entre en contact avec des produits chimiques, veuillez le signaler à Spinlock, en indiquant précisément les produits chimiques en question. Nous examinerons la situation et vous donnerons notre avis.

#### DURÉE DE VIE = DURÉE DE STOCKAGE + VIE UTILE

À compter de sa première utilisation, ce produit devrait durer 5 ans. Certains éléments environnementaux accéléreront considérablement l'usure : le sel, le sable et les produits chimiques. Dans certaines circonstances exceptionnelles, une usure ou une détérioration pourrait apparaître dès la première utilisation, réduisant la durée de vie du produit à cette seule utilisation. L'usure ou la détérioration peut raccourcir la vie du produit. Dans de bonnes conditions, la durée de stockage de ce produit peut s'élever à 5 ans avant sa première utilisation.

#### TEMPÉRATURE

Utilisez ce produit uniquement au-dessus d'un minimum de -40 °C et au-dessous d'un maximum de +80° C.

#### POUR DÉSINFECTER LE PRODUIT

Si cela s'avère nécessaire, utilisez un désinfectant qui est compatible avec le polyamide, le polyester, le polycarbonate, le PVC etc. Utilisez-le dilué avec de l'eau claire à une température maximale de 30 °C. Après une heure de trempage, rincez à l'eau claire froide. Séchez lentement, à l'abri de la chaleur directe.

#### RESPONSABILITÉ

Spinlock n'est pas responsable des conséquences, directes, indirectes ou accidentelles, ou de tout type de dommage découlant ou résultant de l'utilisation de ses produits.

#### GARANTIE

Ce Mast Pro bénéficie d'une Garantie de Spinlock spéciale de deux ans. Il est important de prendre note des informations détaillées sur son fonctionnement et ce qu'elle couvre et ne couvre pas. Ces informations sont expliquées sur la page d'accueil de l'Enregistrement sur [www.spinlock.co.uk](http://www.spinlock.co.uk). Certains éléments environnementaux accéléreront considérablement l'usure : le sel, le sable, l'humidité, les produits chimiques. Dans certaines circonstances exceptionnelles, une usure ou une détérioration pourrait apparaître dès la première utilisation, réduisant la durée de vie du produit à cette seule utilisation. Consultez les informations détaillées sur [www.spinlock.co.uk](http://www.spinlock.co.uk).

## Anleitung zum Aufstieg

### **BEFOLGEN SIE DIE ANWEISUNGEN DES KLETTERERS**

#### **KLEMME:**

Lassen Sie die Klemmen während dem Aufstieg und der Tätigkeit des Kletterers in der Höhe geschlossen.

#### **FALL:**

Legen Sie das Fall beim Aufstieg immer um die Wansch. Sobald der Kletterer in der Luft ist, halten Sie das Fall immer unter Spannung.

#### **IN DER LUFT:**

Da die Klemmen in der Regel einfach zu öffnen sind, achten Sie unbedingt darauf, das Sie beim Anheben und bei Tätigkeiten des Kletterers in der Luft, das Fall um die Wansch gewickelt haben und dieses in den Wanschbacken zusätzlich gegen unbeabsichtigtes Fieren gesichert ist.

#### **ABSENKEN:**

Halten Sie das Fall beim Öffnen der Klemme in der Hand und befolgen Sie die Anweisungen des Kletterers in der Luft.

### **DIAGRAMM 2. EINSTELLBARKEIT**

A. Palstek Knoten. B. Fall mit Schäkel: Befestigen Sie den Schäkel an der Schlaufe. Kein Schäkel: Machen Sie eine doppelten halben Schlag um den Palstek um das Ende des Falles zu sichern.

#### **ANLEITUNG** A. Heben B. In der Luft C. Senken

**Der Oberflächenabrieb von rutschfesten Decksbelägen kann die Beinriemen des Klettergurtes schnell schwächen. Die Beinriemen des Klettergurtes sind daher aus einem strapazierfähigen Gewebe zusätzlich vor Abrieb geschützt. Sobald jedoch die darunter liegende Gewebestruktur der Beinriemen sichtbar ist, ist der Klettergurt unbrauchbar und muss sofort ausgetauscht werden. Der Klettergurt ist nicht dazu konstruiert, einen Sturz in ein Seil abzufangen, daher halten Sie das Seil immer unter Spannung.**

### **PRÜFEN = SICHERHEIT**

Zögern Sie nicht, das Produkt außer Dienst zu stellen und zu entsorgen, sobald es Anzeichen von Verschleiß aufzeigt, da es die Funktionsfähigkeit und Festigkeit beeinträchtigen kann. Für eine ordnungsgemäße Wartung ist es empfohlen, den Klettergurt einem einzigen Anwender zuzuordnen. Um einen sicheren Sitz des Gurtes zu garantieren und zu überprüfen, legen Sie den Klettergurt an und testen Sie den Gurt (beim Laufen, im Sitzen, Stehen sowie am Fall unter Spannung hängend). Wir empfehlen vor Benutzung des Klettergurtes einen 3-stufigen Prüfplan.

1. Überprüfen Sie die Schnallen und andere Befestigungen während des Gebrauchs regelmäßig
2. Überprüfen Sie vor und nach dem Gebrauch die sichtbaren und weniger zugänglichen Stellen am Gewebe und die Nähte des Gurtes
3. Führen Sie alle drei (3) Monate eine vollständige und systematische Überprüfung entsprechend dem beiliegenden Prüfblatt durch:
  - a. Material: auf Schnitte, Risse, Abrieb und Schäden durch Hitze, Sonneneinstrahlung, Chemikalien etc.
  - b. Nähte: auf Risse, Abnutzung oder lose und aufgeplatzte Nähte
  - c. Schnallen: auf eine einwandfreie FunktionsfähigkeitJegliche eigenständige Modifikation oder Reparatur des Klettergurtes ist untersagt und nur von unserem fachkundigen Personal durchzuführen. Es liegt in der Verantwortung des Benutzers, umsichtig mit dem Produkt umzugehen und gefährliche Situationen zu vermeiden.

### **VORSICHT**

Sollte das gesamte Körpergewicht bei einem freien Fall aus hoher Höhe auf den Klettergurt einwirken, vermeiden Sie eine weitere Benutzung des Klettergurtes. Auch wenn äußerlich keine Schäden am Klettergurt zu erkennen sind, kann das Innenmaterial Schaden genommen haben und damit die Festigkeit und Sicherheit beeinträchtigen. Frost und nasse Bedingungen erhöhen die Gefahr von Unfällen. Für weitere Rückfragen stehen wir Ihnen gerne für Auskunft zur Verfügung.

### **REINIGUNG, WARTUNG, AUFBEWAHRUNG**

Reinigen mit der Hand und spülen Sie diese danach mit klarem, frischem Wasser (Maximaltemperatur 30° C) ab. Lassen Sie diese dann an einem kühlen, gut belüfteten, dunklen Ort trocknen. Fettflecken können mit Trichlorethylen entfernt werden. Das Gewebe zieht sich beim Trocknen leicht zusammen. Sie sollten Ihre Mast Pro immer in einer gut belüfteten Tasche transportieren und aufbewahren. Obwohl diese Produkt UV-beständig ist, sollte es am besten immer außerhalb direkten Sonnenlichts an einem gut belüfteten Ort ohne extreme Temperaturen aufbewahrt werden.

### **CHEMIKALIEN**

Jegliche Chemikalien (einschließlich Benzin, Batteriesäure, korrosive Mittel und Lösungsmittel) sollten als schädlich angesehen werden. Falls Ihre Mast Pro mit Chemikalien in Kontakt kommt, informieren Sie bitte Spinlock unter genauer Angabe der betreffenden Chemikalie. Wir werden dann Nachforschungen anstellen und Sie entsprechend beraten.

### **LEBENSDAUER = LAGERFÄHIGKEIT + NUTZUNGSZEIT**

Nach der ersten Benutzung sollte die Haltbarkeit dieses Produktes 5 Jahre betragen. Bestimmte Umweltfaktoren können den Verschleiß jedoch stark beschleunigen: Salz, Sand und Chemikalien. In besonderen Fällen können Verschleiß oder Beschädigungen bei der ersten Benutzung auftreten, in welchem Fall die Lebensdauer dieses Produktes auf diese eine, einzige Benutzung begrenzt ist. Verschleiß oder Beschädigungen können die Lebensdauer des Produktes herabsetzen. Die Lagerfähigkeit dieses Produktes beträgt unter guten Bedingungen bis zu 5 Jahre vor der ersten Nutzung.

### **TEMPERATUREN**

Verwenden Sie dieses Produkt nur bei Temperaturen von über - 40 °C und unter + 80 °C.

### **DESINFIZIERUNG DES PRODUKTES**

Falls eine Desinfizierung notwendig wird, verwenden Sie Desinfizierungsmittel, die für Polyamid, Polyester, PC, PVC etc. zugelassen sind. Verdünnen Sie diese mit sauberem Wasser mit einer Höchsttemperatur von 30 °C. Lassen Sie die Rettungsweste eine Stunde einweichen und spülen Sie diese dann mit klarem, kaltem Wasser ab. Lassen Sie die Rettungsweste vorsichtig trocknen und halten Sie diese von direkter Wärme fern.

### **HAFTUNG**

Spinlock haftet nicht für die Folgen, ob direkte, indirekte oder unbeabsichtigte, oder jegliche andere Schäden, die durch die Benutzung der Spinlock-Produkte entstehen könnten.

### **GARANTIE**

Diese Mast Pro erhält die verlängerte Spinlock-Garantie für 2 Jahre. Bitte informieren Sie sich gründlich darüber, wie dies funktioniert sowie darüber, was unter die Garantie fällt und was nicht. Sie finden die Erklärungen hierzu bei der Registrierung auf unserer Homepage [www.spinlock.co.uk](http://www.spinlock.co.uk). Bestimmte Umweltfaktoren können den Verschleiß stark beschleunigen: Salz, Sand, Feuchtigkeit und Chemikalien. In besonderen Fällen können Verschleiß oder Beschädigungen bei der ersten Benutzung auftreten, in welchem Fall die Lebensdauer dieses Produktes auf diese eine, einzige Benutzung begrenzt ist. Auf [www.spinlock.co.uk](http://www.spinlock.co.uk) finden Sie nähere Details.

## Istruzioni per il sollevamento

Seguire le indicazioni della persona issata.

### STOPPER:

Tenere chiuso durante il sollevamento e quando la persona è sospesa in alto.

### DRIZZA:

Avvolgere sempre la drizza sul winch durante il sollevamento. Tenere sempre la drizza tesa durante il sollevamento.

### POSIZIONE IN ALTO

Gli stopper sono a rilascio facile. Dopo aver issato una persona che si trova sospesa in alto, fissare la drizza sul winch per evitare un rilascio accidentale dello stopper.

### DISCESA

Tenere il carico della drizza sul winch durante l'apertura della leva dello stopper. Seguire sempre le indicazioni della persona issata.

### FIGURA 2. CHIUSURA

A. Nodo di gassa. B. Drizza con grillo: fissare la parte posteriore del grillo al passante. Senza grillo: fare un doppio mezzo collo con la parte terminale della drizza per fissare il nodo di gassa.

**LINEE GUIDA** A. Sollevamento B. Posizione in alto C. Discesa

**L'abrasione superficiale causata dalle superfici antisdruciuolo della coperta può provocare una rapida usura delle cinghie intercosciali di qualsiasi imbracatura. Per evitare ciò, tali cinghie sono protette dall'abrasione da un tessuto resistente. Sostituire immediatamente l'imbracatura qualora la struttura sottostante delle cinghie intercosciali divenisse visibile a causa dell'usura. Questo prodotto non è indicato a sostenere una caduta su una corda statica. Tenere sempre la drizza issata in tensione.**

### CONTROLLO = SICUREZZA

Non utilizzare un prodotto che presenti evidenti segni di usura che potrebbero inficiarne la resistenza o ridurne le prestazioni. Per una manutenzione ottimale del prodotto, è preferibile affidarlo a un unico utilizzatore. L'utilizzatore è tenuto a indossare l'attrezzatura per sottoporla a un debito controllo (camminando, sedendosi, alzandosi in piedi e assicurandolo sotto sforzo) per garantire una buona vestibilità e comfort adeguato per l'uso previsto. È consigliabile adottare uno schema di controllo a 3 livelli:

- Durante l'uso, controllare periodicamente le fibbie e le altre allacciate.
- Prima e dopo l'uso, controllare lo stato delle cinghie e delle cuciture, anche nelle zone meno accessibili.

Eseguire un controllo completo ogni tre mesi delle parti seguenti (v. scheda fornita):

Tessuti: escludere la presenza di tagli, strappi, abrasione e danni causati da calore, prodotti chimici, etc.

- Cuciture: escludere la presenza di tagli, lacerazioni, usura o fili tirati.
- Fibbie: verificare il corretto funzionamento.

Qualsiasi modifica o riparazione può essere eseguita esclusivamente dalla nostra unità produttiva. L'utilizzatore è tenuto a prevedere situazioni che richiedono un intervento di salvataggio in caso di problemi sorti durante l'uso del prodotto.

### CADUTA

Nel caso in cui il peso corporeo totale venga lasciato cadere a distanza e quindi fermato, non continuare a utilizzare questo prodotto. Anche se non sono visibili cambiamenti esterni, il danno interno può aver ridotto la sua forza e il suo margine di sicurezza. Non esitate a contattare Spinlock in caso di dubbio.

### PULIZIA, MANUTENZIONE, CONSERVAZIONE

Pulire manualmente e sciacquare con acqua fresca pulita (temperatura massima 30°C). Asciugare in ambiente buio, arieggiato e fresco.

Le macchie di grasso possono essere rimosse con tricloroetilene. Le cinghie si restringono leggermente durante l'asciugatura. Trasportare e conservare sempre il vostro Mast Pro in una borsa ben arieggiata.

Nonostante la protezione anti UV, è preferibile conservare il prodotto lontano dalla luce diretta, in un ambiente ben arieggiato, al riparo da temperature estreme.

### PRODOTTI CHIMICI

Tutti i prodotti chimici (come benzina, acido delle batterie, materiali corrosivi e solventi) devono essere considerati nocivi. In caso di contatto del vostro Mast Pro con prodotti chimici, contattare Spinlock citando il prodotto chimico in questione. Eseguiremo dei controlli e vi faremo sapere.

### DURATA = VITA COMMERCIALE + VITA UTILE

Dopo il primo uso, il prodotto dovrebbe avere una durata di 5 anni. Alcuni elementi ambientali accelerano notevolmente l'usura: sale, sabbia e prodotti chimici. In casi eccezionali, l'usura o il danneggiamento si riscontrano al primo utilizzo, riducendo la durata del prodotto a quell'unico utilizzo. L'usura o il danneggiamento possono ridurre la vita del prodotto. La vita commerciale del prodotto in buone condizioni e di max. 5 anni prima del primo utilizzo.

### TEMPERATURA

Usare il prodotto solo tra una temperatura minima di -40° C e una temperatura massima di +80° C.

### DISINFEZIONE DEL PRODOTTO

Se necessario, utilizzare un disinfettante che sia indicato per poliammide, poliestere, policarbonato, PVC, etc. Diluire con acqua pulita a una temperatura max. di 30°C. Lasciare in immersione per un'ora e sciacquare con acqua fredda pulita. Asciugare lentamente, al riparo da calore diretto.

### RESPONSABILITÀ

Spinlock non è ritenuto responsabile per le conseguenze dirette, indirette o accidentali o per qualsiasi tipo di danno causato dall'uso del prodotto.

### GARANZIA

Questo Mast Pro è coperto da una Garanzia speciale Spinlock della durata di due anni. È importante prendere nota delle informazioni complete in merito alla modalità di applicazione e a ciò che copre o meno spiegate nella home page di registrazione [www.spinlock.co.uk](http://www.spinlock.co.uk) Alcuni elementi ambientali accelerano notevolmente l'usura: sale, sabbia, umidità e prodotti chimici. In casi eccezionali, l'usura o il danneggiamento si riscontrano al primo utilizzo, riducendo la durata del prodotto a quell'unico utilizzo. Per tutte le informazioni, visitare il sito [www.spinlock.co.uk](http://www.spinlock.co.uk).

## Guía para subir a lo alto

Sigue las órdenes del escalador.

### MORDAZA:

Mantenerla cerrada durante el ascenso y mientras esté en lo alto.

### DRIZA:

Siempre enrolla la driza alrededor del winche mientras lo subes. Siempre mantén la driza bajo tensión mientras esté arriba.

### UNA VEZ ARRIBA

Las mordazas están concebidas para una fácil liberación. Después de izar y siempre que una persona esté en lo alto, sujeta siempre la driza en un winche por si se libera involuntariamente la mordaza.

### DESCENSO

Mantén la carga de la driza en el winche mientras abres la maneta de la mordaza. Asegúrate de seguir siempre las instrucciones de la persona que está en lo alto.

### DIAGRAMA 2. SUJECCIÓN

A. Línea de Proa. B. Driza con grillete: vuelve a asegurar el grillete en el estrobo. Sin grillete: haz una un doble medio nudo con el chicote de la driza para asegurar la línea de proa.

GUIA A. Elevación B. En lo alto C. Descenso

**La abrasión procedente de cubiertas con antideslizante puede debilitar rápidamente las correas de las piernas de cualquier arnés. Para evitarlo, las correas de las piernas están protegidas de la abrasión por un tejido de alta resistencia. Si la estructura subyacente de las correas se hace visible debido al desgaste, el arnés debe ser reemplazado de inmediato. Este producto no está diseñado para sostener una caída libre en una cuerda estática. Mantén siempre la driza de alzado bajo tensión.**

### COMPROBACIÓN = SEGURIDAD

No dudes en desechar un producto que muestre signos de desgaste y que pueda afectar su resistencia o limitar su función. Es preferible, para un buen mantenimiento de este producto, asignarlo a un único usuario. El usuario debe ponerse su equipo y probarlo (caminar, sentarse, pararse y asegurarlo bajo tensión) para garantizar un buen ajuste y la comodidad adecuada para el uso previsto. Aconsejamos adoptar un proceso de verificación a 3 niveles:

- Revisa las hebillas y otras fijaciones regularmente durante el uso.
- Verifica, antes y después del uso, el estado de la cinta y las costuras, incluidas las áreas menos accesibles.  
Realiza una inspección completa cada tres meses (hoja de registro proporcionada) verificando:  
El tejido: comprueba cortes, rasgaduras, abrasiones y daños causados por el calor, productos químicos, etc.
- Las costuras: rasgaduras, desgarros, desgastes o amenaza de rotura.
- Las hebillas: el buen funcionamiento de las hebillas.

Queda prohibida cualquier modificación o reparación, excepto las realizadas en nuestras instalaciones de producción. Es responsabilidad del usuario prever las situaciones que puedan requerir un rescate en caso de encontrarse con dificultades durante el uso de este producto.

### CAÍDAS GRANDES

En el caso de que su peso corporal total se pierda una distancia y luego se detenga, no continúe usando este producto. Incluso si no hay cambios externos visibles, el daño interno puede haber reducido su fuerza y su.

### LIMPIEZA, MANTENIMIENTO, ALMACENAMIENTO

Limpia a mano y enjuaga con agua limpia y fresca (temperatura máxima de 30 ° C). Seca en una habitación oscura, ventilada y fresca. Las manchas de grasa pueden eliminarse con tricloretileno. Las correas se encogen muy levemente al secarse. Siempre carga y guarda tu Mast Pro en una bolsa bien ventilada. Aunque cuenta con protección UV, este producto se almacena mejor lejos de la luz directa, en un lugar bien ventilado y alejado de temperaturas extremas.

### QUÍMICOS

Todos los productos químicos (incluidos gasolina, ácido de batería, materiales corrosivos y disolventes) deben considerarse nocivos. Si su Mast Pro entra en contacto con productos químicos, notifícalo a Spinlock, indicando los productos químicos en cuestión de forma precisa. Investigaremos y te daremos nuestro consejo.

### VIDA ÚTIL = VIDA EN ESTANTE ÚTIL + VIDA ÚTIL

Después del primer uso, este producto debería durar 5 años. Ciertos elementos ambientales aceleran considerablemente el desgaste: sal, arena y productos químicos. En circunstancias excepcionales, puede ocurrir desgaste o daño en el primer uso, lo que reduce la vida útil del producto a ese único uso. El desgaste o el daño pueden acortar la vida útil del producto. La vida útil de este producto en buenas condiciones es de hasta 5 años antes del primer uso.

### TEMPERATURA

Usa este producto solo por encima de un mínimo de -40 ° C y por debajo de un máximo de + 80 ° C.

### DESINFECCIÓN DEL PRODUCTO

Cuando sea necesario, usa un desinfectante que sea compatible con poliamida, poliéster, policarbonato, PVC, etc. Utiliza agua diluida a una temperatura máxima de 30 ° C. Después de remojar durante una hora, enjuaga con agua limpia y fría. Seca lentamente, lejos del calor directo.

### RESPONSABILIDAD

Spinlock no es responsable de las consecuencias, directas, indirectas o accidentales, ni de ningún tipo de daño que surja o resulte del uso de sus productos.

### GARANTÍA

Esta Mast Pro cuenta con una garantía Spinlock especial que dura dos años. Información detallada de cómo funciona, qué cubre y qué no cubre son importantes de tener en cuenta y se explican en la página de registro [www.spinlock.co.uk](http://www.spinlock.co.uk) Ciertos elementos ambientales pueden acelerar considerablemente el desgaste: sal, arena, humedad, productos químicos. En circunstancias excepcionales, puede ocurrir desgaste o daño en el primer uso, lo que reduce la vida útil del producto a un solo uso. Visita [www.spinlock.co.uk](http://www.spinlock.co.uk) para más detalles.

## Richtlijn voor het klimmen in de mast

Volg de instructies van de klimmer

### STOPPER:

Zorg dat deze dicht staat tijdens het hijsen en zolang de klimmer boven is.

### VAL:

Houd altijd de lijn belegt om de lier tijdens het hijsen. Houd altijd de lijn onder spanning wanneer iemand gehesen is.

### IN DE HOOGTE

Stoppers zijn gemaakt voor eenvoudig ontkoppelen. Na het hijsen en wanneer een persoon in de hoogte is, moet u altijd een val op de lier afknopen in geval van onbedoeld loslaten van de stopper.

### LATEN ZAKKEN

Houd de spanning goed op de val tijdens het lossen van de stopper. Zorg er voor dat je altijd de instructies van de klimmer opvolgt.

### SCHEMA 2. VASTKNOPEN

A. Een paalsteek. B. val met sluiting: Bevestig de sluiting weer in de lus. Geen sluiting: Maak een dubbele halve steek met het einde van de val om de paalsteek te borgen.

**RICHTLIJN** A. Hijsen B. In de hoogte C. Laten zakken

**Slijtage aan materialen door antislip dekoppervlakken kan de beenbanden van elk harnas snel verzwakken. Om deze beenbanden te beschermen worden ze beschermd door zware stoffen. Als de onderliggende structuur van de beenbanden zichtbaar wordt door slijtage, moet het harnas onmiddellijk worden vervangen. Dit product is niet ontworpen om een vrije val op een statisch touw te weerstaan. Houd de val altijd onder spanning.**

### CONTROLE = VEILIGHEID

Aarzel niet om een product te schrappen dat tekenen van slijtage vertoont die de sterkte kunnen beïnvloeden of de functie ervan kunnen beperken. Het verdient de voorkeur om dit product toe te wijzen aan een enkele gebruiker. De gebruiker moet zijn apparatuur aantrekken en testen door te bewegen, zitten, staan en gezeurd onder spanning. Zorg voor een goede pasvorm en voldoende comfort voor het beoogde gebruik. We adviseren een controle schema op 3 niveaus te gebruiken

- Controleer de gespen en andere bevestigingen regelmatig tijdens gebruik
  - Controleer voor en na gebruik de staat van de banden en stiksels, inclusief de minder toegankelijke gebieden
- Voer om de 3 maanden een volledige inspectie uit (zie het registratie formulier) en controleer : de stof, voor snijwonden, scheuren, schuren en schade veroorzaakt door hitte, chemicaliën, enz.
- Het stiksel, voor geknipte, gescheurde, versleten of losse stiksels.
  - De gespen, voor het goed functioneren

Elke wijziging of reparatie behalve door onze productiefaciliteit is verboden. Het is de verantwoordelijkheid van de gebruiker om te voorzien in situaties die redding vereisen in geval van problemen tijdens het gebruik van dit product.

### VALLEN

In het geval dat uw volledige lichaamsgewicht over een afstand valt en vervolgens wordt gestopt, mag u dit product niet blijven gebruiken. Zelfs als er geen externe veranderingen zichtbaar zijn, kan interne schade de sterkte en de veiligheidsmarge hebben verminderd. Aarzel niet om contact op te nemen met Spinlock in geval van twijfel.

### REINIGING, ONDERHOUD, OPSLAG

Reinig met de hand en spoel af met schoon zoet water (maximale temperatuur 30° C). Droog in een koele, geventileerde donkere kamer. Vetvlekken kunnen worden verwijderd met trichloorethyleen. Singel krimpt zeer licht bij het drogen. Vervoer en bewaar uw Mast Pro altijd in een goed geventileerde zak. Hoewel UV-beschermd, kan dit product het best worden bewaard weg van direct licht, op een goed geventileerde plaats, weg van extreme temperaturen.

### CHEMICALIËN

Alle chemicaliën waaronder benzine, accuzuur, corrosieve materialen en oplosmiddelen moeten beschouwd worden als schadelijk. Als uw Mast Pro hiermee in aanraking komt, bericht Spinlock met alle informatie over de specifieke chemicaliën. We zullen dit onderzoeken en advies geven.

### LEVENSDUUR = HOUDBAARHEID + LEEFTIJD

Het product zal 5 jaar mee moeten gaan vanaf het eerste gebruik. Bepaalde omgevingsfactoren zullen de slijtage doen toenemen: zout, zand, en chemicaliën. In bepaalde gevallen, kan slijtage of schade voorkomen wat het product beperkt tot een enkel gebruik. De houdbaarheid van dit product in goede conditie is tot 5 jaar voor het eerste gebruik.

### TEMPERATUUR

Gebruik dit product niet onder de -40° C of boven de +80° C.

### DESINFECTEREN VAN HET PRODUCT

Als het noodzakelijk is om een desinfectans te gebruiken, gebruik dan een middel wat geschikt is in combinatie met, polyamide, polyester, polycarbonaten, pvc en andere kunststoffen. Gebruik het middel verdund met water met een maximum temperatuur van 30 graden C. Na maximaal een uur te weken, goed spoelen met koud water en langzaam laten drogen weg van een warmte bron/

### VERANTWOORDELIJKHEID

Spinlock is niet verantwoordelijk voor consequenties, zowel direct als indirect of per ongeluk. Of schade die er voor zorgen dat het product niet bruikbaar is.

### GARANTIE

Dit Mast Pro komt met 2 jaar garantie. Voorwaarden en uitsluitingen treft u tijdens het registratie proces op [www.spinlock.co.uk](http://www.spinlock.co.uk). Bepaalde omgeving factoren kunnen overmatige slijtage veroorzaken waaronder: zout, zand, vocht, chemicaliën. In bepaalde gevallen kan slijtage of schade hieruit voortkomen die het vest al na het eerste gebruik onbruikbaar maakt. Kijk op [www.spinlock.co.uk](http://www.spinlock.co.uk) voor alle details.

## (S) Swedish

### Råd för riggklättring

Följ klättrarens instruktioner.

#### AVLASTARE:

Hålls stängd under upphissning och medan klättraren befinner sig uppe i masten.

#### FALL:

Linda alltid fallet runt en vinsch när klättraren hissas upp. Håll alltid fallet spänt medan klättraren befinner sig uppe i masten.

#### UPPE I MASTEN

Avlastare är gjorda för att kunna lossas lätt. Efter upphissning och när en person befinner sig uppe i masten måste fallet alltid låsas fast på en vinsch i den händelse att avlastaren skulle lossas av misstag.

#### NEDFIRNING

Lägg falllets last på vinschen medan avlastarens handtag lossas. Följ alltid klättrarens instruktioner.

#### FIGUR 2. INKNYTNING

A. Pålstek. B. Fall med schackel: koppla schackel till fästögeln. Utan schackel: slå ett dubbelt halvslag om egen part med falländan för att säkra pålsteken.

**RÅD** A. Upphissning B. Uppe i masten C. Nedfirning

**Slitage från skav mot non-slip däcktytor kan snabbt försvaga benremmarna på selar. För att förebygga detta skyddas benremmarna från skav av kraftigt tyg. Om benremmarnas struktur blir synlig under detta måste selen genast bytas ut. Den här produkten är inte designad för att tåla fall på ett statistiskt rep. Håll alltid det upphissade fallet spänt.**

#### KONTROLLERA = SÄKERHET

Tveka inte att kassera en produkt som visar tecken på slitage som kan påverka dess styrka eller begränsa dess funktion. Det är bäst att den här produkten alltid används av samma person då det gör det lättare att underhålla den på bästa sätt. Användaren måste först prova utrustningen (gående, sittande, stående och inknuten med spänt rep) för att uppnå bästa passform och komfort under klättring. Vi rekommenderar en checklista med följande tre punkter:

- Kontrollera spännen och andra fästen regelbundet under användning.
  - Kontrollera före och efter användning att väv och sömmar är i bra skick, även de delar som kan vara svåra att komma åt.
- Utför en grundlig besiktning var tredje månad (besiktningsskyltar medföljer) och kontrollera:
- Tyget: leta särskilt efter jack, revor, slitage och skador som uppkommit p.g.a. värme, kontakt med kemikalier etc.
  - Sömmar: leta särskilt efter slitna, avslitna, avkapade eller lösa trådar.
  - Spännen: att de fungerar ordentligt.

Ändringar eller lagningar av produkten är ej tillåtna utanför våra lokaler. Användaren ansvarar för att förutse i vilka situationer räddningsinsatser kan bli nödvändiga på grund av problem vid produktens användning.

#### STORA FALL

Fortsätt inte att använda den här produkten i den händelse att en hel kroppsvikt skulle falla en sträcka och sedan stoppas. Även om ingen yttlig förändring är synlig kan produkten vara skadad på insidan och inte längre ha samma styrka och därmed säkerhetsmarginal. Kontakta Spinlock om du är osäker. Isiga eller blöta förhållanden ökar olycksrisken.

#### RENGÖRING, UNDERHÅLL, FÖRVARING

Rengör för hand och skölj i rent färskvatten (max temperatur 30° C). Låt torka i ett svalt, ventilerat, mörkt rum. Fettfläckar kan avlägsnas med trikloretylen. Banden kan krympa en aning vid torkning. Transportera och förvara alltid din Mast Pro i en väl ventilerad väska. Produkten är UV-skyddad, men ska förvaras skyddad från direkt ljus, på en väl ventilerad plats skyddad från extrema temperaturer.

#### KEMIKALIER

Alla kemikalier (inklusive bensin, batterisyra, frätande material och lösningsmedel) är att betraktas som skadliga. Om din Mast Pro kommer i kontakt med kemikalier, var vänlig meddela Spinlock, med angivande av de aktuella kemikalierna. Vi utreder och ger råd.

#### LIVSLÄNGD = LAGRINGSTID + ANVÄNDNING

Efter första användningen är produktens livslängd normalt 5 år. Vissa miljöfaktorer kan komma att påskynda åldrandet avsevärt: salt, sand och kemikalier. Under exceptionella omständigheter kan slitage eller skada uppstå vid första användningen, vilket minskar produktens livslängd till denna enda gång. Lagringstid för denna produkt i goda förhållanden är upp till 5 år före första användning.

#### TEMPERATUR

Produkten är avsedd att användas mellan som lägst -40° C och som högst + 80° C.

#### DESINFEKTION AV PRODUKTEN

Vid behov, använd ett desinfektionsmedel som är kompatibelt med polyamid, polyester, polykarbonat, PVC etc. Använd desinfektionsmedlet utspätt med rent vatten vid en högsta temperatur av 30° C. Blötlägg i en timme, skölj i rent kallt vatten. Låt självtorka långsamt, utan exponering för direkt värme.

#### ANSVAR

Spinlock är inte ansvarig för konsekvenserna, direkt, indirekt eller oavsiktlig, eller någon typ av skada som uppstår till följd av användningen av sina produkter.

#### GARANTI

Denna Mast Pro kvalificerar till en speciell Spinlock-garanti som varar två år. Fullständig information om hur detta fungerar, vad det täcker och inte täcker är viktigt att notera och förklaras på [www.spinlock.co.uk](http://www.spinlock.co.uk). Vissa miljöelement kan komma att påskynda slitaget avsevärt: salt, sand, fukt, kemikalier. Under exceptionella omständigheter kan slitage eller skada uppstå vid första användningen, vilket minskar produktens livslängd till denna enda användningen. Se [www.spinlock.co.uk](http://www.spinlock.co.uk) för fullständig information.

## Navodila za uporabo

Sledite navodilom pri dvigovanju

### ZAPORA VRVI (ŠTOPER)

Med dvigovanjem/vzpenjanjem mora biti štoper vedno zaprt.

### DVIŽNA VRV (SLIKA B2)

Pred vzpenjanjem vedno povlecite vrv okoli vitla, le ta naj bo vedno napeta.

### PRITRJEVANJE VRVI (SLIKA C)

Štoper je narejen za enostavno sprostitev. Med dvigovanjem oz. , ko je oseba na višini, vedno naredite še varnostno zaponko pred vitlom, v primeru, da vam štoper popusti.

### POPUŠČANJE (SLIKA C2,3)

Postopoma popuščajte vrv pred vitlom, ko odprete/sprostite štoper.

### DIAGRAM 2. ZATEGOVANJE (Slika A)

A.Pašnjak B.Vrv s karabinom: Pritrdite karabin na zanko plezalnega pasu.(Slika B),Brez karabina: Naredite dvojni zategljivi varnostni vozle iz vrvi in jo pritrdite na zanko plezalnega pasu.(Slika B)

**NASVETI:** A.DVIGOVANJE B.PRITRJEVANJE C.POPUŠČANJE

**Površinska obraba iz nedrsečih površin krova lahko hitro oslabi pasove za noge. Da bi to preprečili, trakove nog zaščitite pred odrgninami s močno vzdržljivimi tkaninami. Če je osnovna struktura pasov za noge obrabljena, je potrebno varnostni pas takoj zamenjati. Ta izdelek ni namenjen padcu na statični vrvi. Vrv naj bo vedno napeta.**

### KONTROLA = VARNOST

Ne oklevajte in odstranite izdelek, ki kaže znake obrabe, ki bi lahko vplivali na njegovo moč ali omejili njegovo delovanje. Uporabnik mora preizkusiti pas (hojo, sedenje, stoječe in zavarovano pod napetostjo), da si tako lahko zagotovi ustreznost in primerno udobje za predvideno uporabo. Svetujemo vam 3 stopnje preverjanja ustreznosti pasu.

- Redno preverjajte zaponke in druga zapirala med uporabo.
- Preverite, pred in po uporabi, stanje tkanine in šivov, vključno z manj dostopnimi točkami na plezalnemu pasu.

Vsake tri mesecev opravite popoln nadzor (predločen evidenčni list), ki preverja:

Tkanina: prerezanost, natrganost, odrgnjenost in poškodbe zaradi toplote, kemikalij itd.

- Šivi: prerezani, poškodovani, natrgana nit,
- Zaponke: Sprotno preverjanje delovanja vseh zaponk.

Vsaka sprememba na pasu ali popravilo, razen z Spinlockovo proizvodno opremo, je prepovedano. Odgovornost uporabnika je, da predvidi situacije, ki zahtevajo reševanje v primeru težav pri uporabi tega izdelka.

### VELIKI PADKI

V primeru, da se vaša celotna telesna teža zniža na razdaljo in nato ustavi, tega izdelka ne uporabljajte še naprej. Tudi ce ni vidnih zunanjih sprememb, so lahko notranje poškodbe zmanjšale njegovo moc in varnost. V primeru dvoma se obrnite na Spinlock.

### ČIŠČENJE, VZDRŽEVANJE, SHRANJEVANJE

Sestavne dele iz jopiča. Jopič očistite ročno in izperite s sladko vodo (max. temp. 30 C).Posušite v hladnem, zračnem in temnem prostoru. Mastne madeže lahko odstranite z trikoloroetilenom.Med sušenjem se lahko jopič rahlo skrči.Vedno prenašajte in shranjujte jopič v dobro zračni torbi. Čeprav je zaščiten proti UV žarkom, ga je najbolje hraniti proč od neposredne svetlobe, v dobro prezračevanem prostoru, stran od ekstremnih temperature.

### VPLIV KEMIKALIJ

Vse kemikalije (vključno bencin, kislina, jedke snovi in topila) je potrebno upoštevati kot zelo škodljiva.V primeru, da vaš jopič pride v kontakt z nevarnimi kemikalijami o tem obvestite Spinlock Ltd. Z navedbo o razliki kemikalije vam bomo nadalje svetovali o ravnanju z le tem.

### ŽIVLJENSKA DOBA= ROK UPORABNOSTI+PRIMEREN ROK UPORABE

Od prve uporabe bi moral rok uporabnosti jopiča trajati 5 let. (Označeno na jopiču) Nekateri okoljski dejavniki pa lahko znatno pospešijo obrabo jopiča (pesek,sol,kemikalije, temperature,...).V izjemnih okoliščinah oz. ob enkratni, premali uporabi jopiča se lahko uporabnost jopiča celo zmanjša.Obraba ali poškodba pa lahko življensko dobo jopiča skrajšata. Rešilni jopič je tako v dobrem stanju uporaben 5 let.

### VPLIV TEMPERATURE

Izdelek je uporaben med -40C in +80C.

### RAZKUŽEVANJE/DEZINFEKCIJA IZDELKA

V primeru dezinfekcije uporabite razkužilo, katero je kompatibilno z poli amidom,poliestrom,polikarbonatom,PVC-jem, itd.Razredčite s čisto vodo, max.temp. 30C.Po eno urnem namakanju sperite in očistite s hladno vodo.Sušite počasi, stran od neposredne vročine.

### ODGOVORNOST

Spinlock Ltd. ni odgovoren za posledice, neposredne ali posredne, naključne, katere lahko nastanejo ob nepravilni uporabi oz. ob neupoštevanju the navodil.

### GARANCIJA

Garancija velja 2 let in sicer od dneva potrditve.

## (N) Norwegian

### Veiledning for heising

Følg ordrene til klatreren.

#### KLØTSJ:

Hold lukket under heising og når heist opp.

#### FALLINE:

Alltid før fallinen rundt vinsjen under heising. Alltid hold fallinen stramt når heist opp.

#### OPPE

Kløtsjer er designet for enkel utløsning. Alltid knyt fast falline på en vinsj for å unngå uforutsett utløsning av kløtsjen når en person er oppe.

#### SENKING

Gi støtte til den belastede fallinen når kløtsjhendelen åpnes. Pass på å alltid følge instruksjonene til personen som er heist opp.

#### DIAGRAM 2. KNYTE PÅ

A. Bauglinje. B. Falline med sjakkel: fest sjakkel tilbake på løkken. Uten sjakkel: lag dobbelt halvstikk rundt enden på fallinen for å sikre bauglinjen.

VEIVISER A. Heising B. Oppe C. Senking

**Overflateslitasje fra sklisikre dekkoverflater kan svekke styrken til benstroppene for alle slags typer seletøy. For å unngå dette er benstroppene beskyttet fra slitasje med et sterkt stofflag. Hvis den underliggende strukturen til benstroppene blir synlige grunnet slitasje må seletøyet erstattes umiddelbart. Dette produktet er ikke utviklet til å tåle et fall på et statisk tau. Hold alltid heiste falliner stramme.**

#### KONTROLLERING = SIKKERHET

Ikke vær redd for å kaste et produkt som viser tegn til slitasje som kan påvirke styrken eller begrense funksjonen dens. Det anbefales å tildele dette produktet til én enkelt bruker for å sikre godt vedlikehold. Brukeren må ta på seg utstyret og teste det ut (gå, sitte, stå og sikret under belastning) for å sikre at det sitter godt og gir tilstrekkelig komfort for tiltenkt bruk. Vi anbefaler en kontrollrutine med 3 nivåer:

- Kontroller spenner og andre fester regelmessig under bruk.
  - Kontroller forfatningen til remmer og sømmer før og etter bruk, også de mer utilgjengelige områdene.
- Utfør en fullstendig inspeksjon hver tredje måned (journalliste medfølger) som kontrollerer:
- Stoffet: for kutt, revner, slitasje og skade fra varme, kjemikalier, osv.
- Sømmene: for tråder som er skjært, avrevet, slitt eller sitter løst.
  - Spennene: at de fungerer skikkelig.

All modifisering eller reparasjon unntatt den utført ved produksjonsanlegget vårt er forbudt. Det er brukerens ansvar å forutse situasjoner som vil kreve redning hvis vanskelige situasjoner skulle dukke opp når dette produktet brukes.

#### FALLS

Hvis din fulle kroppsvekt faller avstand og stopper, fortsett ikke å bruke dette produktet. Selv om ingen eksterne endringer er synlige, kan intern skade ha redusert styrken og sikkerhetsmarginen. Ikke nøl med å kontakte Spinlock i tilstilfeller.

#### RENGJØRING, VEDLIKEHOLD, LAGRING

Rengjør for hånd og skyl i rent ferskvann (maks temperatur 30 °C). Tørk i et kjølig, ventilert og mørkt rom. Fettflekker kan fjernes med trikloretylen. Nettingen krymper litt under tørking. Transporter og oppbevar alltid Mast Pro i en godt ventilert veske. Selv om produktet er UV-beskyttet, er det best å oppbevare det vekk fra direkte lys og på et godt ventilert sted som kan beskytte mot ekstreme temperaturer.

#### KJEMIKALIER

Alle kjemikalier (inkludert bensin, batterisyre, korrosive materialer og løsemidler) skal betraktes som skadelige. Hvis Mast Pro kommer i kontakt med kjemikalier, gi beskjed til Spinlock og forklar nøyaktig hvilke kjemikalier det dreier seg om. Vi vil undersøke saken og gi deg råd.

#### LEVETID = HOLDBARHET + BRUKBAR LEVETID

Etter første bruk skal dette produktet kunne holde i 5 år. Visse miljøelementer vil øke slitasjonen betydelig: salt, sand og kjemikalier. Under eksepsjonelle omstendigheter kan det oppstå slitasje eller skade ved første gangs bruk som reduserer produktets levetid til engangsbruk. Slitasje eller skade kan forkorte levetiden til produktet. Holdbarheten hvis produktet bevares i god stand er opptil 5 år før første bruk.

#### TEMPERATUR

Bruk kun dette produktet over et minimum på -40 °C og under et maksimum på +80 °C.

#### DESINFEKSJON AV PRODUKTET

Når det er nødvendig, bruk et desinfiseringsmiddel som er kompatibelt med polyamid, polyester, polykarbonat, PVC osv. Bland det med rent vann med en makstemperatur på 30 °C. Etter at tøyet har ligget i bløt i en time, skylles det med rent, kaldt vann. Tørk sakte, og hold det unna direkte varme.

#### ANSVAR

Spinlock er ikke ansvarlig for konsekvensene, verken direkte, indirekte eller tilfeldige, eller noen form for skade som kan oppstå som følge av bruken av deres produkter.

#### GARANTI

Denne Mast Pro kvalifiserer for en spesiell Spinlock-garanti som varer i to år. Fullstendig informasjon om hvordan dette fungerer og hva garantien dekker og ikke dekker, er viktig å merke seg. Dette forklares på registreringssiden på [www.spinlock.co.uk](http://www.spinlock.co.uk) Visse miljøelementer akselererer slitasje betydelig: salt, sand, fuktighet og kjemikalier. Under eksepsjonelle omstendigheter kan det oppstå slitasje eller skade ved første gangs bruk som reduserer produktets levetid til engangsbruk. Se [www.spinlock.no](http://www.spinlock.no) for mer detaljert informasjon.



## Instruktion i brug af mastesele

Følg altid ordrer fra klatreren.

### AFLASTER:

Hold aflasteren lukket under hejsning og ved arbejde i højden.

### FALD:

Faldet skal altid føres omkring spillet under hejsning. Faldet skal altid være stramt når der arbejdes i højden.

### HEJST

Aflasterne er lavet til nem frigørelse. Efter hejsning og når en person arbejder i højden, skal du altid slå en knude mellem aflasteren og spillet i tilfælde af utilsigtet frigivelse af aflasteren.

### NEDFIRING

Hold faldet flere gange stramt omkring et spil, når du åbner aflasteren. Sørg altid for at følge instruktionerne fra personen i højden.

### DIAGRAM 2. Fastgørelse

A: Pælestik med dobbelt halvstik. B: Fald med sjækkel: Lav et pælestik, fastgør sjækken på masteselens strop. Uden sjækkel: Lav et dobbelt halvstik med enden af faldet for at sikre pælestikket.

**VEJLEDNING** A: Hejsning B: I Højden C: Nedfiring

**Overflade slid fra fx skridsikre dækflader kan hurtigt svække benstroppeerne på enhver mastesele. For at forhindre dette, er benstroppeerne beskyttet mod slid af et kraftigt ydermateriale. Hvis den underliggende struktur af benstroppene bliver synlig på grund af slid, skal selen straks udskiftes. Dette produkt er ikke designet til gentagne et fald på et statisk reb. Hold altid faldet med den hævede person stramt.**

### KONTROL = SIKKERHED

Tøv ikke med at kassere en mastesele, der viser tegn på slid som kan påvirke dets styrke eller begrænse dets funktion. Det anbefales at tilpasse masteselen til den enkelte bruger. Brugeren skal tage sit udstyr på og teste det (gå, sidde, stå og sikret under spænding) for at sikre en god pasform og tilstrækkelig komfort til den påtænkte anvendelse. Vi anbefaler at vedtage en kontrolplan på 3 niveauer:

- Kontroller spænder og andre fastgørelser regelmæssigt under brug.
- Kontroller før og efter brugen tilstanden på bånd og syninger, herunder de mindre synlige områder.

Gennemfør en komplet inspektion hver tredje måned (der medfølger kontrolskema) kontroller følgende:

S toffet: Revner, flænger, slid og skader forårsaget af varme, kemikalier mv.

- Syningerne: brudte, revnede, slidte eller løse tråde.
- Spænderne: for korrekt funktion af spænderne.

Enhver ændring eller reparation, undtagen af Spinlock's produktionsanlæg er forbudt. Det er brugerens ansvar at forudse situationer, der kræver redning i tilfælde af problemer, der opstår under brugen af dette produkt.

### KRAFTIGE FALD

I tilfælde af, at en hel kropsvægt er faldet et stykke og derefter stoppet, må man ikke fortsætte med at bruge dette produkt. Selv om ingen ekstern forandring er synlig, kan intern skade have reduceret dets styrke og dets sikkerhedsmargin. Tøv ikke med at kontakte Spinlock i tilfælde af tvivl. Isede eller våde forhold øger risikoen for ulykker.

### RENGØRING, VEDLIGEHOLDELSE, OPBEVARING

Vask i hånden, skyl efter med rent, frisk vand (maximum temperatur 30 C). Tør i et koldt, ventileret, mørkt lokale. Fedtpletter kan fjernes med trichloretylen. Vævningen krymper en lille smule ved tørring. Transporter og opbevar altid din Mast Pro i en taske med god ventilation. Selvom redningsvesten er UV beskyttet, opbevar helst produktet væk fra direkte sollys, på et godt ventileret sted væk fra ekstreme temperaturer.

### KEMIKALIER

Alle kemikalier (inklusive benzin, batterisyre, korroderende materialer og opløsningsmidler) skal betragtes som skadelige. Hvis din Mast Pro kommer i kontakt med kemikalier, informér venligst Spinlock om det specifikke kemikalie. Vi undersøger herefter og vender tilbage med en anbefaling.

### LEVETID = OPBEVARINGSTID + BRUGSTID

Efter første ibrugtagning kan dette produkt holde i 5 år. Visse miljømæssige påvirkninger vil medføre kortere levetid: salt, sand og kemikalier. I helt særlige tilfælde, kan slidtage og beskadigelse forekomme ved første ibrugtagning, hvilket reducerer produktets levetid til den ene gang. Slid eller beskadigelse kan forkorte levetiden. Lagertiden for dette produkt i god tilstand er op til 5 år før første ibrugtagning.

### TEMPERATUR

Benyt kun dette produkt i temperaturer fra -40 grader til plus 80 grader. Når temperaturen er under frysepunktet, vil selv en fuldt opladet cylinder måske ikke oppuste din Mast Pro tilstrækkeligt. Hvis dette er tilfældet, benyt da mundstykket for at puste din redningsvest helt op efter at gassen er frakoblet (og ikke før).

### DISINFEKTION AF PRODUKTET

Når nødvendigt, benyt et desinfektionsmiddel, der er anvendeligt sammen med ployamid, polyester, polykarbonat, PVT m.m. Benyt i fortyndet form med rent vand ved en maximum temperatur på 30 grader. Efter iblødsætning i en time, rens da i rent, koldt vand. Tør langsomt, væk fra direkte varme.

### ANSVAR

Spinlock er ikke ansvarlig for konsekvenserne, direkte, indirekte eller ved hændelige uheld, eller nogen form for skader som følge af eller som et resultat af brugen af virksomhedens produkter.

### GARANTI

Dette produkt er dækket af en speciel Spinlock garanti i 2 år. Alle detaljer om hvordan denne garanti fungerer, hvad den dækker og ikke dækker er vigtige at bemærke og er forklaret på registreringshjemmesiden [www.spinlock.co.uk](http://www.spinlock.co.uk). Visse miljømæssige påvirkninger vil fremme slid: salt, sand, fugt, kemikalier. I helt særlige tilfælde, kan slid eller beskadigelse fremkomme ved første ibrugtagning, hvilket reducerer produktets levetid til den ene gang. Se [www.spinlock.co.uk](http://www.spinlock.co.uk) for alle detaljer.

## Ohjeet ilmassa työskentelyyn

Noudata kiipeäjän käskyjä.

### TARRAIN:

Pidä suljettuna noston ja ilmassa oleskelun aikana.

### NOSTOKÖYSI:

Kierrä nostoköysi aina vinssin ympärille noston ajaksi. Pidä nostoköysi aina kireänä ilmassa oleskelun aikana.

### ILMASSA

Tarraimet on tehty niin, että ne on helppo avata. Sido nostoköysi aina vinssiin noston jälkeen ja henkilön ilmassa olon ajaksi sen varalta, että tarrain vahingossa avautuisi.

### LASKEMINEN

Kiinnitä kuorma nostoköydellä vinssiin tarraimen avaamisen ajaksi. Varmista, että noudatet ilmassa olevan henkilön ohjeita.

### KAAVIO 2. SITOMINEN

A. Paalusolmu. B. Kiinnitysrenkaalla varustettu nostoköysi: kiinnitä rengas silmukkaan. Ei kiinnitysrengasta: Varmista paalusolmu tekemällä nostoköyden päähän ulkosorkka.

**OHJEET** A. Nostaminen B. Ilmassa C. Laskeminen

**Kansien liukumattomien pintojen aiheuttamat hankaumat voivat heikentää valjaiden jalkahihnoja nopeasti. Tämän ehkäisemiseksi jalkahihnat on suojattu hankaumilta kulutusta kestäväällä kankaalla. Jos jalkahihnojen pinta kuluu niin, että alla oleva rakenne tulee esiin, valjaat pitää vaihtaa välittömästi. Tuotetta ei ole suunniteltu kestämaan putoamista staattisen köyden varaan. Pidä nostoköysi aina kireänä ilmassa oleskelun aikana.**

### TARKASTUS = TURVALLISUUS

Älä epäröi heittää kulunutta tuotetta pois, sillä kulumisen voi vaikuttaa tuotteet vahvuuteen tai rajoittaa sen toimintaa. Tuotteen asianmukaisen kunnossapidon varmistamiseksi suosittelemme antamaan sen vain yhden käyttäjän käyttöön. Käyttäjän on puettava varusteet ja kokeiltava niitä (kävelle, istuen, seisoen ja kiristäen hihnat) varmistaakseen, että ne istuvat hyvin ja käyttötarkoitukseen riittävän mukavasti. Suosittelemme soveltamaan kolmivaiheista tarkastusmenettelyä:

- Tarkasta soljet ja muut kiinnikkeet säännöllisesti käytön aikana.
- Tarkasta ennen käyttöä ja käytön jälkeen punokset ja ompeleet myös vaikeammin tarkastettavista paikoista.

Tee kattava tarkastus kolmen kuukauden välein (kirjaa annettuun asiakirjaan) ja tarkasta seuraavat asiat:

Kangas: viillot, kulumat, hankaumat ja kuumuuden, kemikaalien yms. aiheuttamat vahingot

- Ompeleet: viillot, repeämät, kulumat tai löysät langat
- Soljet: solkien asianmukainen toiminta.

Muutokset ja korjaukset on teetettävä ainoastaan meidän tuotantolaitoksessamme. Käyttäjän vastuulla on ennakoita avun tarve, joka johtuu tuotteen käytön aikana esiintyvistä ongelmista.

### FALLS

Jos koko paino lasketaan pois etäisyydestä ja pysäytetään, älä jatka tämän tuotteen käyttöä. Vaikka ulkoiset muutokset eivät olisikaan näkyvissä, sisäiset vauriot ovat saattaneet vähentää sen lujuutta ja turvallisuustasoa. Älä epäröi ottaa yhteyttä Spinlockiin epävarmoissa tapauksissa.

### PUHDISTUS-, HOITO- JA SÄILYTYSOHJEET

Puhdista käsin, huuhtelee puhtaalla vedellä (maksimilämpötila 30 °C). Kuivata viileässä, ilmastoidussa ja pimeässä tilassa. Rasvatahrat voidaan poistaa trikloorietyleenillä. Hihnat kutistuvat hieman kuivuessaan. Kuljeta ja säilytä Mast Pro aina ilmastoidussa pussissa. Vaikka tuote on UV-suojattu, se on säilytettävä suojassa suoralta auringonvalolta hyvin ilmastoidussa paikassa kaukana äärimmäisistä lämpötiloista.

### KEMIKAALIT

Kaikki kemikaalit (mukaan lukien bensiini, akkuhappo, syövyttävät aineet ja liuottimet) ovat haitallisia. Jos Mast Pro joutuu kosketuksiin kemikaalien kanssa, ota yhteyttä Spinlockin ja kerro, mistä kemikaalista on kyse. Tutkimme asian ja neuvomme jatkos suhteen.

### KÄYTTÖIKÄ = VARASTOINTIAIKA + KESTOIKÄ

Ensimmäisen käytön jälkeen tämä tuote kestää noin 5 vuotta. Tietyt ympäristötekijät nopeuttavat kuitenkin merkittävästi vanhenemista: suola, hiekka ja kemikaalit. Poikkeuksellisissa olosuhteissa sellaista kulumista tai sellaisia vaurioita voi ilmetä jo ensimmäisellä käyttökerralla, että ne lyhentävät tuotteen käyttöiän yhteen ainoaan kertaan. Kulumisen tai vaurioituminen voi lyhentää tuotteen käyttöikää. Tuotteen varastointiaika hyvissä olosuhteissa on enintään 5 vuotta ennen ensimmäistä käyttökertaa.

### LÄMPÖTILA

Käytä tätä tuotetta vain yli -40 °C:n ja alle +80 °C:n lämpötiloissa.

### TUOTTEEN DESINFIOINTI

Käytä tarvittaessa polyamidille, polyesterille, polykarbonaatille, PVC:lle jne. soveltuvaa desinfiointiainetta. Lisää desinfiointiainetta ohjeiden mukaan enintään 30-asteiseen veteen. Anna vaikuttaa tunti, huuhtelee kylmällä vedellä. Kuivata hitaasti etäällä suorasta lämmöstä.

### VASTUU

Spinlock ei vastaa mistään suorista, epäsuorista eikä tapaturmaisista seuraamuksista eikä minkään tyyppisistä vahingoista, joita voi tapahtua tuotetta käytettäessä tai jotka ovat seurausta tuotteen käytöstä.

### TAKUU

Näillä Mast Pro pelastusliiveillä erityinen kaksi vuoden kestotakuu. Tarkemmat tiedot siitä, miten takuu toimii, mitä se kattaa ja mitä se ei kata, on selitetty selkeästi rekisteröitymissä osoitteissa [www.spinlock.co.uk](http://www.spinlock.co.uk). Tietyt ympäristötekijät nopeuttavat kuitenkin merkittävästi vanhenemista: suola, hiekka, kosteus ja kemikaalit. Poikkeuksellisissa olosuhteissa sellaista kulumista tai sellaisia vaurioita voi ilmetä jo ensimmäisellä käyttökerralla, että ne lyhentävät tuotteen käyttöiän yhteen ainoaan kertaan. Katso tarkemmat tiedot osoitteesta [www.spinlock.co.uk](http://www.spinlock.co.uk).

**(EN) Temperature**  
 (FR) Température  
 (DE) Temperatur  
 (IT) Temperatura  
 (ES) Temperatura  
 (NL) Temperatuur  
 (DK) Temperatur  
 (S) Temperatur

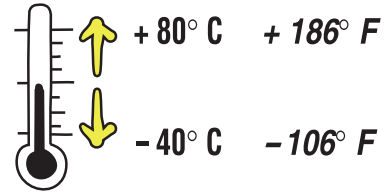
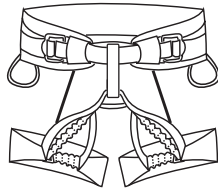

**(EN) Storage**  
 (FR) Stockage  
 (DE) Lagerung  
 (IT) Conservazione  
 (ES) Almacenamiento  
 (NL) Berging  
 (DK) Opbevaring  
 (S) Förvaring

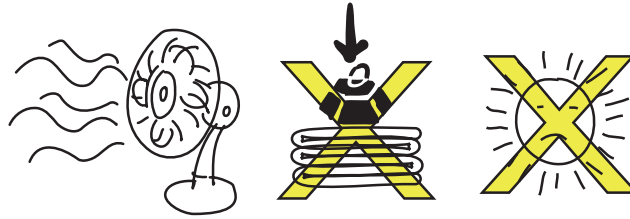

**(EN) Dangerous products**  
 (FR) Produits dangereux  
 (DE) Gefährliche Produkte  
 (IT) Prodotti pericolosi

*(ES) Productos peligrosos*  
 (NL) Gevaarlijke producten  
 (DK) Farlige væsker  
 (S) Farliga produkter

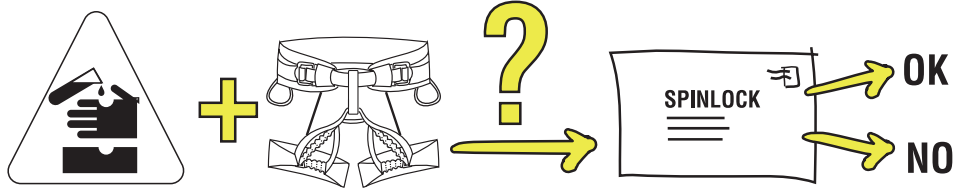

**(EN) Cleaning / Disinfection**  
 (FR) Nettoyage / Désinfection  
 (DE) Reinigung / Desinfektion  
 (IT) Pulizia / Disinfezione

*(ES) Limpieza / Desinfección*  
 (NL) Reiniging / Ontsmetting  
 (DK) Rengøres / Decinficeres  
 (S) Rengöring/ Desinfektion

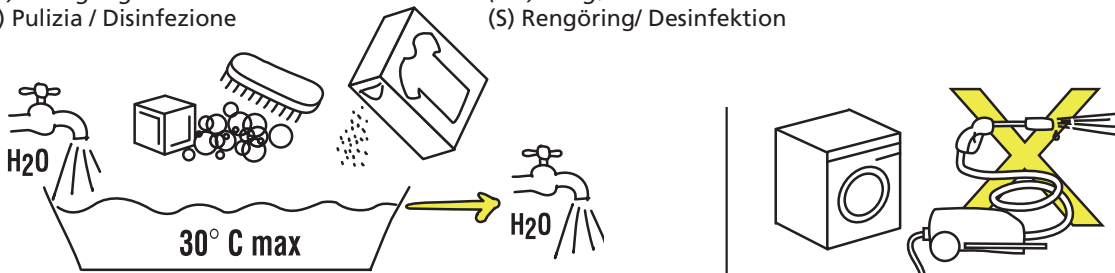

**(EN) Drying**  
 (FR) Séchage  
 (DE) Trocknen  
 (IT) Asciugamento

*(ES) Secado*  
 (NL) Het drogen  
 (DK) Tørrer  
 (S) Torkning

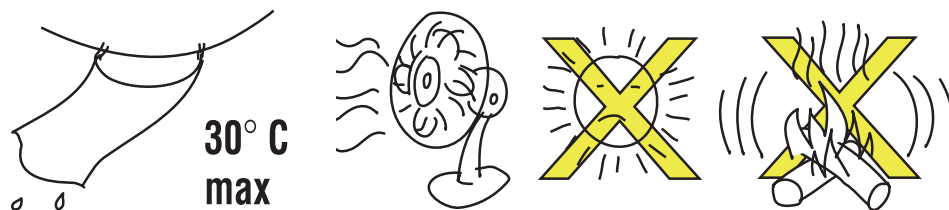



**(EN) Mast harness**

(F) Harnais de mât

(D) Mast Sitzgurt

(IT) Bansigo

(ES) Guindola

(NL) Mast harnas

(DK) Sjelbåd riggsele

(S) Segelbåts riggsele

**CE 0200** EN 12277 Type C

0200 - FORCE Technology, Park Allé 345, 2605 Brøndby, Denmark.

Conforms to PPE Regulation (EU) 2016/425.

EU declaration of conformity can be accessed at [www.spinlock.co.uk](http://www.spinlock.co.uk)

EN 12277 type C for Mountaineering harnesses

Note: In the absence of specific standards for sit harnesses used on sailboats, we have tested according to the relevant requirements of EN12277 C standard.

#### MANUFACTURED BY

Spinlock Ltd  
41 Birmingham Road  
Cowes PO31 7BH  
United Kingdom

Spinlock Deckware products are extensively protected under various National, European and International Patents and Design Rights owned by Spinlock Ltd.

For continuously updated user guidance go to  
[www.spinlock.co.uk](http://www.spinlock.co.uk)

3R394A\_8

